

HITACHI

Kaukosäätimen ohjekirja

MALLI

RAR-6N1

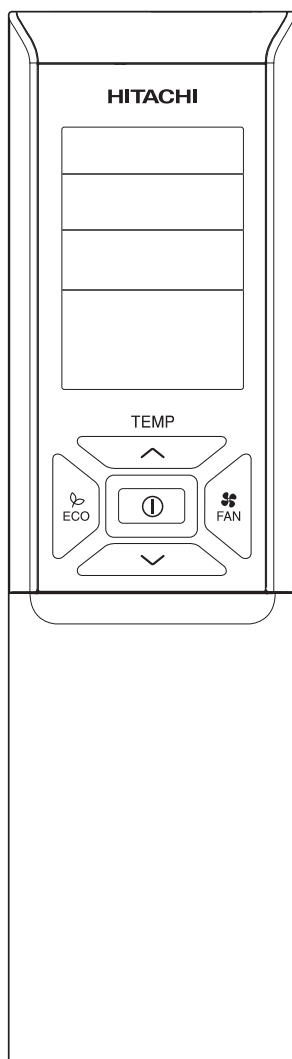

Kaukosäätimen ohjekirja

Jotta saat parhaan suorituskyvyn ja varmistat usean vuoden vaivattoman käytön, lue tämä ohjekirja kokonaan.

Sivut 253–280

VALMISTELUT ENNEN KÄYTTÖÄ

■ Paristojen asentaminen

1. Irrota kansi liu'uttamalla.
2. Asenna kaksi kuivaparistoa AAA.LR03 (alkali). Paristojen on oltava kotelon merkkien mukaisessa suunnassa.
3. Aseta kansi takaisin alkuperäiseen asentoonsa.

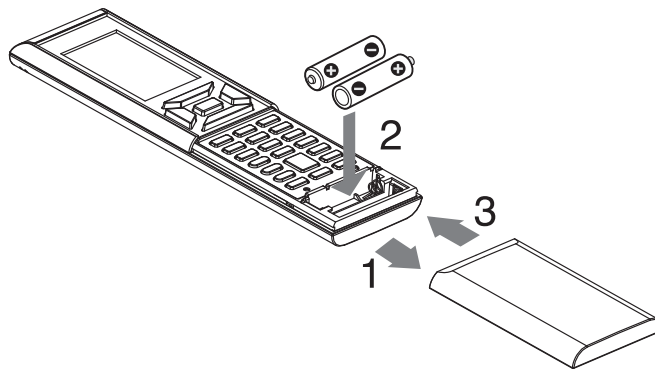

■ Kaukosäätimen kiinnittäminen seinään

1. Valitse paikka, josta signaalit ulottuvat yksikköön.
2. Kiinnitä kaukosäätimen pidike seinään, pylvääseen tai vastaavaan paikkaan mukana olevilla ruuveilla.
3. Aseta kaukosäädin kaukosäätimen pidikkeeseen.

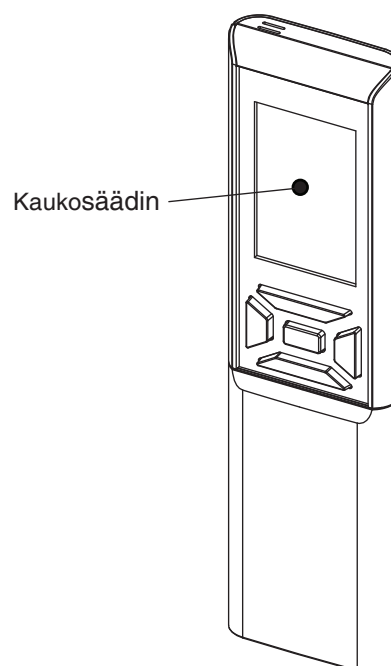

HUOMAUTUS

Huomautuksia paristoista

- Kun vaihdat paristot, käytä samantyyppisiä paristoja ja vaihda molemmat vanhat paristot yhtä aikaa.
- Kun järjestelmää ei käytetä pitkään aikaan, poista paristot.
- Paristot kestävät noin vuoden, mutta jos kaukosäätimen näyttö alkaa himmetä ja vastaanotto alkaa heiketä vuoden kuluessa, vaihda molemmat paristot uusiin AAA.LR03-kokoisiin alkaliparistoihin.
- Mukana olevat paristot on tarkoitettu järjestelmän käytön aloittamiseen. Paristojen käyttöikä voi olla lyhyt ilmastointilaitteen valmistuspäivämäärän mukaan.

Huomautuksia kaukosäätimestä

- Älä koskaan altista kaukosäädintä suoralle auringonvalolle.
- Signaalien vastaanottimessa tai lähettimessä oleva pöly vähentää herkkyyttä. Pyyhi pöly pehmeällä liinalla.
- Signaalien välitys voi häiriintyä, jos huoneessa on loistelamppu, jossa on elektroninen käynnistin (esim. invertterilamppu). Kysy tässä tapauksessa neuvoja liikkeestä.
- Jos kaukosäätimen signaalit vaikuttavat johonkin muuhun laitteeseen, siirrä kyseinen laite muualle tai pyydä neuvoja palveluliikkeestä.
- Kun kaukosäädin ei ole käytössä, sulje liukukansi vikojen ehkäisemiseksi.

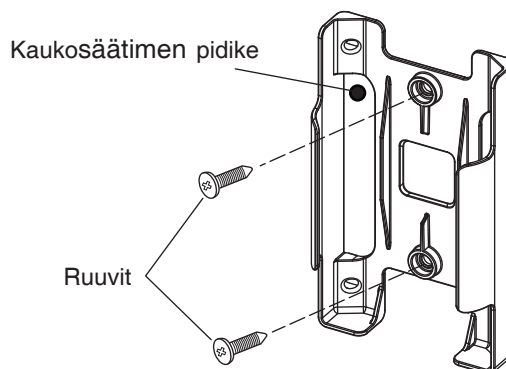

VALMISTELUT ENNEN KÄYTTÖÄ

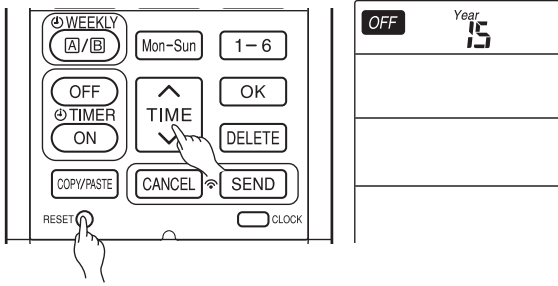

Kalenterin ja kellon asettaminen

1. Paina **RESET** (NOLLAUS) -painiketta, kun teet asetuksen ensimmäistä kertaa. "Year" vilkkuu.
2. Aseta kuluva vuosi **TIME** (AIKA) -painikkeella.
3. Paina **CLOCK** (KELLO) -painiketta. "Day" ja "Month" vilkkuvat.
4. Aseta kuluva päivä ja kuukausi **TIME** (AIKA) -painikkeella.
5. Paina **CLOCK** (KELLO) -painiketta. "CLOCK" vilkkuu.
6. Aseta kello oikeaan aikaan **TIME** (AIKA) -painikkeella.
7. Paina **CLOCK** (KELLO) -painiketta.
Kalenteri ja kello on asetettu.

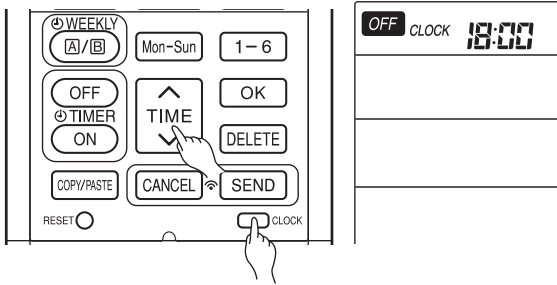
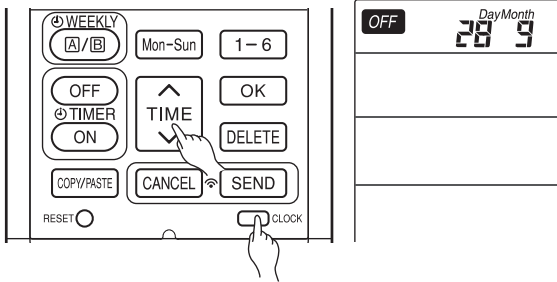

Voit muokata kalenteria ja kelloa **CLOCK** (KELLO) -painikkeella.
Tee sitten vaiheet 1–7.

Kalenteri ja kello on asetettava uudelleen paristojen vaihdon jälkeen.

Kun olet vaihtanut paristot, toimi seuraavasti:

1. Paina **RESET** (NOLLAUS) -painiketta.
2. Suuntaa kaukosäädin sisäyksikköä kohti ja paina **INFO** (INFO) -painiketta.
3. Kalenteri ja kello lähetetään sisäyksiköstä.

■ Kalenteria ja kelloa ei siirretä sisäyksiköstä seuraavissa tapauksissa:

- Tapahtuu sähkökatkos.
- Käyttäjä on asettanut katkaisijan OFF-asentoon (yksikkö ei ole VALMIUSTILASSA).

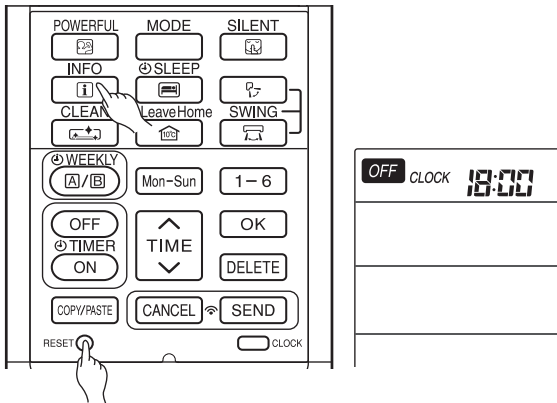

HUOMAUTUS

Huomautus kalenterin ja kellon asettamisesta

- Jos kalenteria ja kelloa ei ole asetettu, ON-ajastinta, OFF-ajastinta ja viikkoajastinta ei voi asettaa.
- Jos kalenteria ja kelloa ei ole asetettu oikein, ON-ajastin, OFF-ajastin ja viikkoajastin eivät toimi oikein.
- Kun ON-ajastin, OFF-ajastin ja viikkoajastin on asetettu, kalenteria ja kelloa ei voi muuttaa. Jos kalenteria ja kelloa on muutettava, ON-ajastin, OFF-ajastin ja viikkoajastin on peruutettava.

KAUKOSÄÄTIMEN NIMET JA TOIMINNOT

KAUKOSÄÄDIN

- Tämä ohjaa sisäyksikön toimintaa. Ohjausalue on noin 7 metriä. Jos sisävalaistusta ohjataan elektronisesti, ohjausalue voi olla lyhyempi.
Tämän yksikön voi kiinnittää seinään mukana olevalla kiinnikkeellä. Varmista ennen kiinnitystä, että sisäyksikköä voi ohjata kaukosäätimellä.
- Käsittele kaukosäädintä huolellisesti. Putoaminen tai kastuminen voi heikentää sen signaalinlähetyiskykyä.
- Kun kaukosäätimeen on asetettu uudet paristot, kestää noin 10 sekuntia, ennen kuin yksikkö voi vastata komentoihin ja toimia niiden mukaan.
- Kun kaukosäädin on käyttämättömänä noin 3 minuuttia OFF-tilan aikana, mistä on merkinä **OFF** näytössä, LCD-näyttö sammuu.
- Kellon asettamisen aikana LCD sammuu noin 10 minuuttia myöhemmin, jos kaukosäädintä ei käytetä.
- Kun mitä tahansa painiketta painetaan, LCD-näyttö syttyy.
- LCD ei sammua AJASTIMEN asettamisen aikana.

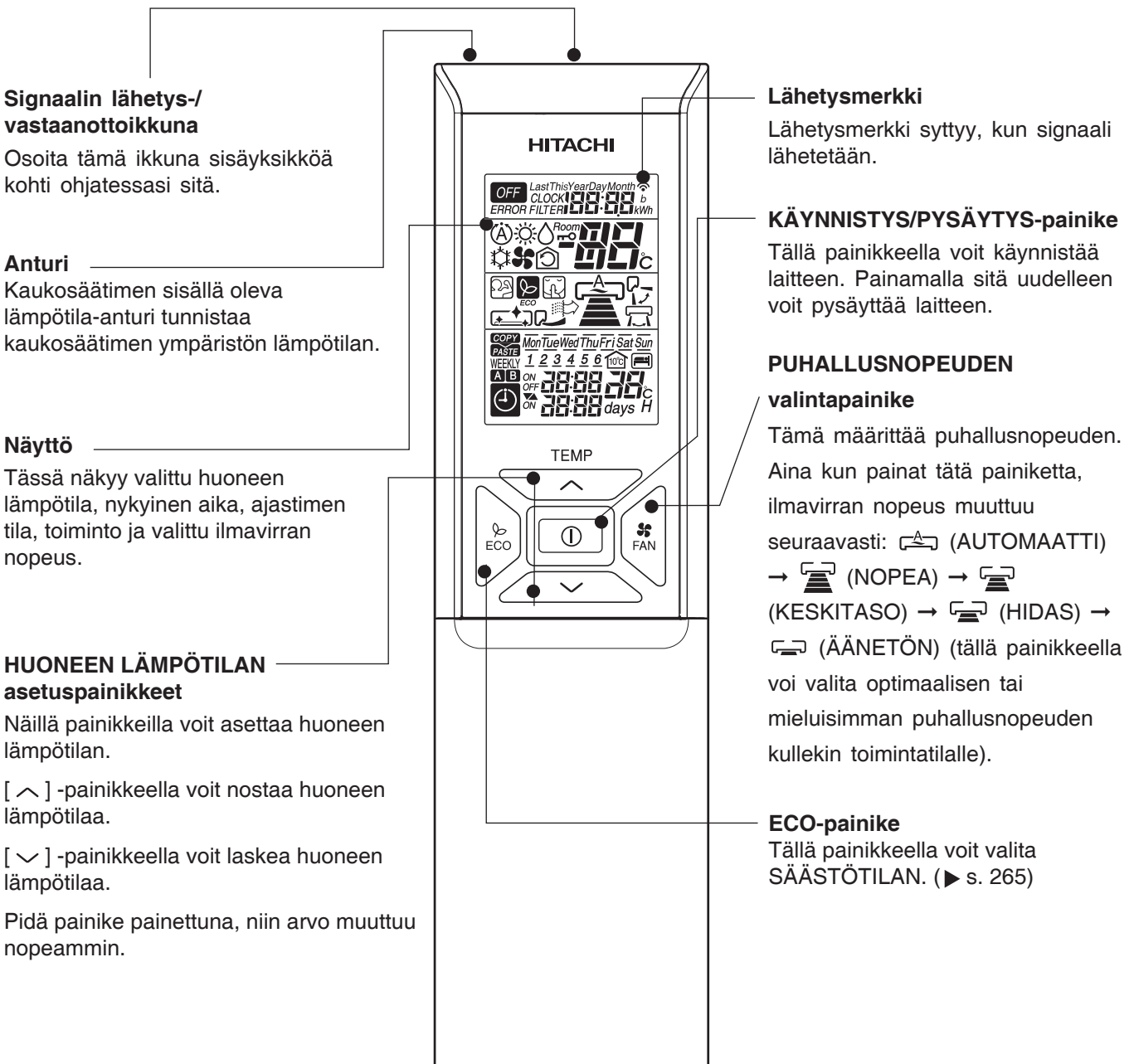

KAUKOSÄÄTIMEN NIMET JA TOIMINNOT

TEHO-painike
Tällä painikkeella voit valita TEHO-tilan. (► s. 263)

INFO-painike
(► s. 278)

PIKAPUHDISTUS-painike
(► s. 268)

LEAVE HOME -painike
(► s. 267)

ECO-LEPOAJASTIN-painike
Tällä painikkeella voit asettaa ECO-lepoajastimen. (► s. 270)

**ON/OFF-AJASTIMEN
asetuspainikkeet**
(► s. 269)

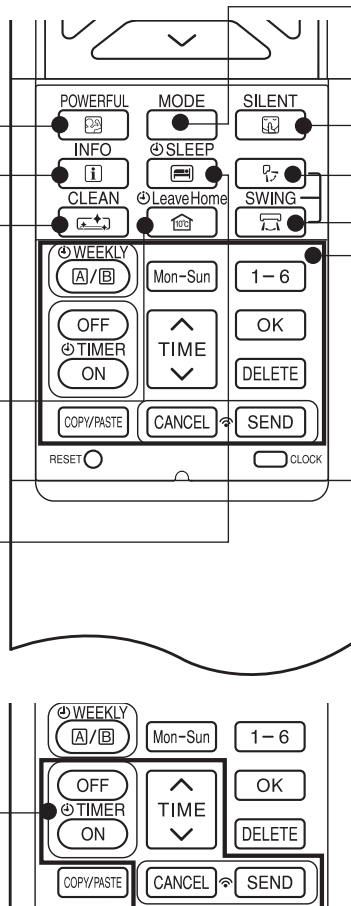

TILAN valintapainike
Tällä painikkeella voit valita toimintatilan. Aina kun painat tätä painiketta, tila vaihtuu seuraavasti:
 (AUTOMAATTI) → (LÄMMITYS) → (KUIVAUS) → (JÄÄHDYTYS) → (PUHALLUS).

ÄÄNETÖN-painike
Tällä painikkeella voit valita ÄÄNETTÖMÄN tilan. (► s. 264)

AUTOMAATTINEN KÄÄNTÖ (pysty) -painike
Ohjaa vaakasuuntaisen ilmanohjaimen kulmaa. (► s. 262)

AUTOMAATTINEN KÄÄNTÖ (vaaka) -painike
Ohjaa pystysuuntaisen ilmanohjaimen kulmaa. (► s. 262)

**VIKKOAJASTIMEN
asetuspainikkeet**
(► s. 272)

MODE	TILAN VALITSIN
(A)	AUTOMAATTI
(☀)	LÄMMITYS
(💧)	KUIVAUS
(❄)	JÄÄHDYTYS
(🌀)	PUHALLUS
(A)	PUHALLUSNOPEUS
(A)	AUTOMAATTI
(A)	ÄÄNETÖN
(A)	HIDAS
(A)	KESKITASO
(A)	NOPEA
(1)	KÄYNNISTYS/PYSÄYTYS
(ECO)	SÄÄSTÖTILA

(FAN)	PUHALLUS
(TEHO)	TEHO
(ÄÄNETÖN)	ÄÄNETÖN
(INFO)	INFO
(LEPOAJASTIN)	LEPOAJASTIN
(AUTOMAATTINEN KÄÄNTÖ (PYSTY))	AUTOMAATTINEN KÄÄNTÖ (PYSTY)
(AUTOMAATTINEN KÄÄNTÖ (VAAKA))	AUTOMAATTINEN KÄÄNTÖ (VAAKA)
(LEAVE HOME)	LEAVE HOME
(PUHDISTUS)	PUHDISTUS
Mon-Sun	PÄIVÄ
1-6	OHJELMANRO

(OFF)	ON/OFF-AJASTIN
(TIMER ON)	ON/OFF-AJASTIN
(TIME ↑)	AIKA
(TIME ↓)	AIKA
(OK)	OK
(DELETE)	POISTA
(COPY/PASTE)	KOPIOI/LIITÄ
(CANCEL)	PERUUTA
(SEND)	LÄHETÄ
(CLOCK)	KELLO

Käytön varoitimet

- Älä laita kaukosäädintä seuraaviin paikkoihin:
 - suoraan auringonvaloon
 - lämmittimen lähelle.
- Käsittele kaukosäädintä huolellisesti. Älä pudota sitä lattialle ja suojaa se vedeltä.
- Kun ulkoyksikkö pysähtyy, se ei käynnisty uudelleen noin 3 minuuttiin (paitsi jos katkaiset ja kytket virran virtakytkimestä tai irrotat virtajohdon ja kytket sen uudelleen). Tämä suojaa laitetta eikä ole merkki viasta.
- Jos painat MODE-tilanvalintapainiketta käytön aikana, laite saattaa pysähtyä noin 3 minuutiksi suojauksen takia.

ERI TOIMINNOT

Automaattinen uudelleenkäynnistyksen ohjaus

- Sähkökatkon jälkeen toiminta käynnistetään automaattisesti uudelleen niin, että toimintatila ja ilmavirran suunta ovat samat kuin ennen katkoa.
(Tämä johtuu siitä, että toimintaa ei ole voitu pysäyttää kaukosäätimellä.)
- Jos et aio jatkaa toimintaa sähkökatkon päätyttyä, katkaise virransyöttö.
Kun kytket virran virtakytkimestä, toiminta käynnistetään automaattisesti uudelleen niin, että toimintatila ja ilmavirran suunta ovat samat kuin ennen katkoa.
Huomautus: 1. Jos et tarvitse automaattista uudelleenkäynnistyksen ohjausta, pyydä neuvoja myyntiedustajalta.
2. Automaattinen uudelleenkäynnistyksen ohjaus ei ole käytettävissä, kun ajastin- tai lepoajastintila on asetettu.

AUTOMAATTITOIMINTO

Laite määrittää automaattisesti toimintatilan (LÄMMITYS tai JÄÄHDYTYS) huoneen nykyisen lämpötilan mukaan. Valittu toimintatila muuttuu, kun huoneen lämpötila vaihtelee. Toimintatila ei kuitenkaan muutu silloin, kun sisäyksikkö on yhdistetty monikytkentäiseen ulkoyksikköön.

1

Paina MODE-tilanvalintapainiketta niin, että näytössä näkyy (AUTOMAATTI) -toimintatila.

- Kun AUTOMAATTI on valittu, laite määrittää automaattisesti toimintatilan (LÄMMITYS tai JÄÄHDYTYS) huoneen nykyisen lämpötilan mukaan. Toimintatila ei kuitenkaan muutu silloin, kun sisäyksikkö on yhdistetty monikytkentäiseen ulkoyksikköön.
- Jos yksikön automaattisesti valitsema tila ei ole tyydyttävä, muuta tila-asetusta manuaalisesti (LÄMMITYS, KUIVAUS, JÄÄHDYTYS tai PUHALLUS).

2

Aseta haluamasi PUHALLUSNOPEUS (PUHALLUSNOPEUS) -painikkeella (asetus näkyy näytössä).

→ (AUTOM.) → (NOPEA) → (KESKI) → (HIDAS) → (ÄÄNETÖN)

3

Aseta haluamasi huonelämpötila TEMP-painikkeilla (asetus näkyy näytössä).
Lämpötila-asetus ja huoneen todellinen lämpötila voivat vaihdella olosuhteiden mukaan.
Lämpötila-alueen voi asettaa lämpötilojen 16 °C ja 32 °C välille.

KÄYNNISTYS PYSÄYTYS

Paina (KÄYNNISTYS/PYSÄYTYS) -painiketta.
Toiminto alkaa äänimerkillä.
Painamalla painiketta uudelleen voit pysäyttää toiminnon.

- Koska asetukset tallennetaan kaukosäätimen muistiin, seuraavalla kerralla sinun tarvitsee painaa vain (KÄYNNISTYS/PYSÄYTYS) -painiketta.

Valitse (PUHALLUSNOPEUS) -painikkeella AUTOMAATTI, NOPEA, KESKITÄSÖ, HIDAS tai ÄÄNETÖN.

LÄMMITYSTOIMINTO

- Käytä laitetta lämmitykseen, kun ulkolämpötila on alle 21 °C.
Kun on liian lämmintä (yli 21 °C), lämmitystoiminto ei ehkä toimi laitteen suojaamiseksi.
- Laitteen luotettavuuden ylläpitämiseksi laitetta tulisi käyttää ulkolämpötilan ollessa yli -15 °C.

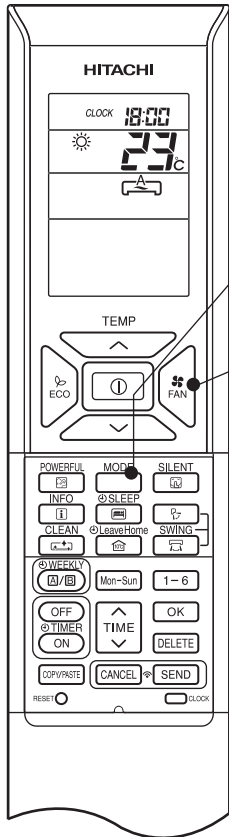

1

Paina MODE-tilanvalintapainiketta niin, että näytössä näkyy ☀️ (LÄMMITYS).

2

Aseta haluamasi PUHALLUSNOPEUS (PUHALLUSNOPEUS) -painikkeella (asetus näkyy näytössä).



3

Aseta haluamasi huonelämpötila TEMP-painikkeilla (asetus näkyy näytössä).

Lämpötila-asetus ja huoneen todellinen lämpötila voivat vaihdella olosuhteiden mukaan.

Lämpötila-alueen voi asettaa lämpötilojen 16 °C ja 32 °C välille.

**KÄYNNISTYS
PYSÄYTYS**

Paina (KÄYNNISTYS/PYSÄYTYS) -painiketta. Lämmitystoiminto alkaa äänimerkillä. Painamalla painiketta uudelleen voit pysäyttää toiminnon.

- Koska asetukset tallennetaan kaukosäätimen muistiin, seuraavalla kerralla sinun tarvitsee painaa vain (KÄYNNISTYS/PYSÄYTYS) -painiketta.
- AUTOMAATTISEN puhalluksen aikana puhallusnopeus muuttuu seuraavasti:
 - Kun huoneen lämpötilan ja asetustemperatuurin ero on suuri, puhallin toimii NOPEASTI.
 - Kun huoneen lämpötila saavuttaa asetustemperatuurin, puhalltimen nopeus pienenee, jotta saadaan optimaalinen huonelämpötila luonnollista, terveellistä lämmitystä varten.

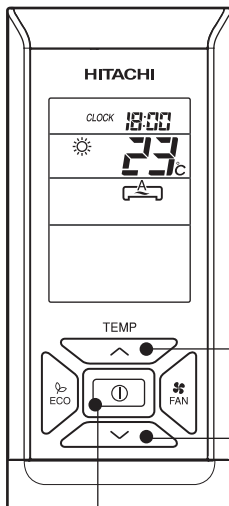

Huurteenpoisto

Huurteenpoisto suoritetaan noin kerran tunnissa, kun huurretta muodostuu ulkoyksikön lämmönvaihtimeen, ja se kestää noin 5–10 minuuttia.

Huurteenpoiston aikana toimintavalo vilkkuu niin, että se palaa 3 sekuntia ja on sammuneena 0,5 sekuntia kerrallaan.

Huurteenpoiston enimmäisaika on 20 minuuttia.

Jos sisäyksikkö on yhdistetty monikytkentäiseen ulkoyksikköön, huurteenpoiston enimmäisaika on kuitenkin 15 minuuttia.



(Jos putket ovat tavallista pidempiä, huurretta muodostuu todennäköisesti.)

KUIVAUSTOIMINTO

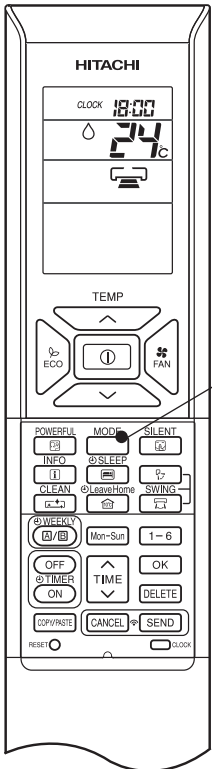
Käytä laitetta kuivaukseen, kun huonelämpötila on yli 16 °C.
Kun lämpötila on alle 15 °C, kuivaustoiminto ei toimi.



1

Paina MODE-tilanvalintapainiketta niin, että näytössä näkyy  (KUIVAUS).
Puhallin asetetaan HITAALLE puhallukselle.
Valitse  (PUHALLUSNOPEUS) -painikkeella ÄÄNETÖN tai HIDAS puhallus.

2

Aseta haluamasi huonelämpötila TEMP-painikkeilla (asetus näkyy näytössä).

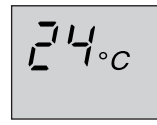

Suosittelava huonelämpötila-alue kuivaukseen on 20–26 °C.
Lämpötila-alueen voi asettaa lämpötilojen 16 °C ja 32 °C välille.

KÄYNNISTYS
PYSÄYTYS

Paina  (KÄYNNISTYS/PYSÄYTYS) -painiketta. Kuivaustoiminto alkaa äänimerkillä. Painamalla painiketta uudelleen voit pysäyttää toiminnon.

- Koska asetukset tallennetaan kaukosäätimen muistiin, seuraavalla kerralla sinun tarvitsee painaa vain  (KÄYNNISTYS/PYSÄYTYS) -painiketta.

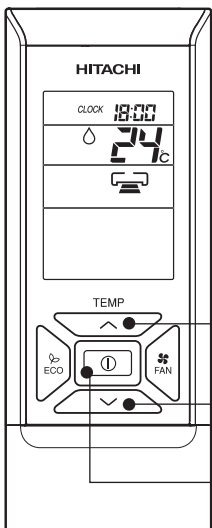

■ Kuivaustoiminto

- Kun huoneen lämpötila on korkeampi kuin lämpötila-asetus, laite kuivaa huoneen ja alentaa huoneen lämpötilan asetetulle tasolle.
Kun huoneen lämpötila on matalampi kuin lämpötila-asetus, kuivaustoiminto suoritetaan lämpötila-asetuksella, joka on hieman alempi kuin huoneen nykyinen lämpötila, ennakoasetuksesta riippumatta.
- Ennakkoon asetetun huonelämpötilan toteutuminen riippuu huoneessa olevien henkilöiden määrästä ja muista olosuhteista.

JÄÄHDYTYSTOIMINTO

Käytä laitetta jäähdytykseen, kun ulkolämpötila on vähintään $-10\text{ }^{\circ}\text{C}$ ja enintään $43\text{ }^{\circ}\text{C}$.
jos sisäilman kosteus on hyvin suuri (80 %), kastetta saattaa muodostua sisäyksikön poistoritilään.

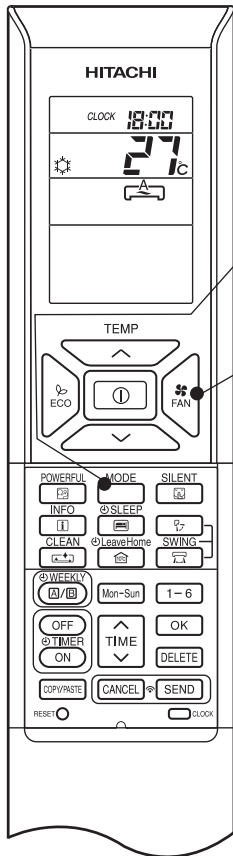

1

Paina MODE-tilanvalintapainiketta niin, että näytössä näkyy (JÄÄHDYTYKSEN TOIMINTO).

2

Aseta haluamasi PUHALLUSNOPEUS (PUHALLUSNOPEUS) -painikkeella (asetus näkyy näytössä).

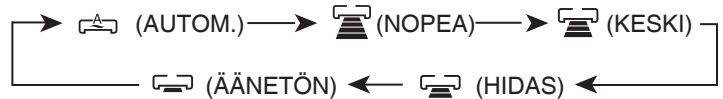

3

Aseta haluamasi huonelämpötila TEMP-painikkeilla (asetus näkyy näytössä).

Lämpötila-asetus ja huoneen todellinen lämpötila voivat vaihdella olosuhteiden mukaan.

Lämpötila-alueen voi asettaa lämpötilojen $16\text{ }^{\circ}\text{C}$ ja $32\text{ }^{\circ}\text{C}$ välille.

KÄYNNISTYS
PYSÄYTYS

Paina (KÄYNNISTYS/PYSÄYTYS) -painiketta. Jäähdytystoiminto alkaa äänimerkillä. Painamalla painiketta uudelleen voit pysäyttää toiminnon. Jäähdytystoiminto ei käynnisty, jos lämpötila-asetus on suurempi kuin huoneen nykyinen lämpötila (vaikka (TOIMINTA) -valo syttyy). Jäähdytystoiminto käynnistyy heti, kun käyttäjä asettaa lämpötilan huoneen nykyistä lämpötilaa alhaisemmaksi.

- Koska asetukset tallennetaan kaukosäätimen muistiin, seuraavalla kerralla sinun tarvitsee painaa vain (KÄYNNISTYS/PYSÄYTYS) -painiketta.
- AUTOMAATTISEN puhalluksen aikana puhallusnopeus muuttuu seuraavasti:
 - Kun huoneen lämpötilan ja asetustemperatuurin ero on suuri, puhallin toimii NOPEASTI.
 - Kun huoneen lämpötila saavuttaa asetustemperatuurin, puhalluksen nopeus pienenee, jotta saadaan optimaalinen huonelämpötila luonnollista, terveellistä jäähdytystä varten.

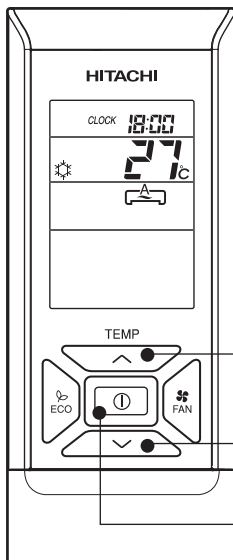

PUHALLUSTOIMINTO

Käyttäjä voi käyttää laitetta ilmankiertojärjestelmänä.

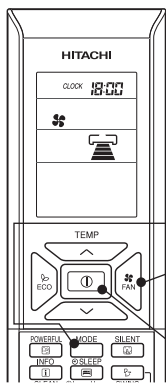

1

Paina MODE-tilanvalitsinta niin, että näytössä näkyy (PUHALLUS).

2

Aseta haluamasi PUHALLUSNOPEUS FAN (PUHALLUSNOPEUS) -painikkeella (asetus näkyy näytössä).

→ (NOPEA) → (KESKI) → (HIDAS) → (ÄÄNETÖN)

KÄYNNISTYS
PYSÄYTYS

Paina ① (KÄYNNISTYS/PYSÄYTYS) -painiketta. Puhallustoiminto alkaa äänimerkillä. Painamalla painiketta uudelleen voit pysäyttää toiminnon.

AUTOMAATTINEN KÄÄNTÖTOIMINTO

PUSTYKÄÄNTÖ

■ Automaattisen pystykäännön käynnistäminen

- Paina (AUTOMAATTINEN KÄÄNTÖ [PUSTY]) -painiketta. Ilmanohjaimet alkavat kääntyä ylös ja alas.
 näkyy LCD-näytössä.

■ Automaattisen pystykäännön peruuttaminen

- Paina (AUTOMAATTINEN KÄÄNTÖ [PUSTY]) -painiketta uudelleen. Ilmanohjaimet pysähtyvät nykyiseen asentoonsa.
 häviää LCD-näytöstä.

VAAKAKÄÄNTÖ

■ Automaattisen vaakakäännön käynnistäminen

- Paina (AUTOMAATTINEN KÄÄNTÖ [VAAKA]) -painiketta. Ilmanohjaimet alkavat kääntyä oikealle ja vasemmalle.
 näkyy LCD-näytössä.

■ Automaattisen vaakakäännön peruuttaminen

- Paina (AUTOMAATTINEN KÄÄNTÖ [VAAKA]) -painiketta uudelleen. Ilmanohjaimet pysähtyvät nykyiseen asentoonsa.
 häviää LCD-näytöstä.

HUOMAUTUS

- Älä pidä ilmanohjaimia pitkään kääntyvässä tilassa tai ala-asennossa (automaattisessa pystykäännössä) jäädytys- ja kuivaustoimintojen aikana. Se voi aiheuttaa kasteen tiivistymistä ilmanohjaimiin.



TEHOTOIMINTO

- Kun  (TEHO) -painiketta painetaan AUTOMAATTI-, LÄMMITYS-, KUIVAUS-, JÄÄHDYTYS- tai PUHALLUS-toiminnon aikana, ilmastointilaitte toimii enimmäisteholla.
- TEHO-toiminnon aikana viileämpää tai lämpimämpää ilmaa puhalletaan sisäyksiköstä JÄÄHDYTYS- tai LÄMMITYS-toimintoa varten.

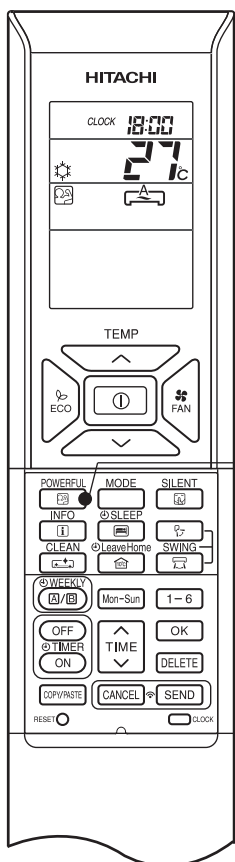

■ TEHO-toiminnon käynnistäminen

- Paina  (TEHO) -painiketta toiminnan aikana.

"  " näkyy LCD-näytössä.

TEHO-toiminto päättyy 20 minuutin kuluttua. Sitten järjestelmä toimii automaattisesti ennen TEHO-toimintoa käytetyillä asetuksilla.

■ TEHO-toiminnon peruuttaminen

- Paina  (KÄYNNISTYS/PYSÄYTYS) -painiketta. TAI

- Paina  (TEHO) -painiketta uudelleen.

TEHO-toiminto päättyy.

"  " häviää LCD-näytöstä.

HUOMAUTUS

- Kun LEPO-tila, ECO-tila, ÄÄNETÖN-tila tai LEAVE HOME -tila valitaan, TEHO-toiminto peruutetaan.
- TEHO-toiminnon aikana ilmastointilaitteen kapasiteetti ei kasva
 - ilmastointilaitteen toimiessa jo enimmäiskapasiteetilla
 - juuri ennen huurteenpoistoa (ilmastointilaitteen suorittaessa LÄMMITYS-toimintoa).
- Automaattisen uudelleenkäynnistyksen jälkeen TEHO-toiminto peruutetaan ja edellinen toiminto käynnistyy.
- Usean mallin kytkennöissä TEHO-toiminto ei ehkä toimi tietyissä toimintaolosuhteissa.

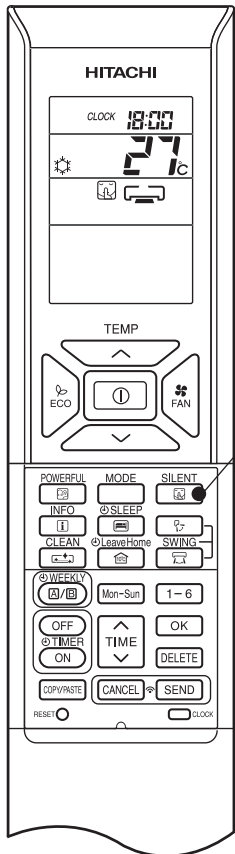

ÄÄNETÖN-TOIMINTO

- Kun  (ÄÄNETÖN) -painiketta painetaan AUTOMAATTI-, LÄMMITYS-, KUIVAUS-, JÄÄHDYTYKSI- tai PUHALLUS-toiminnon aikana, puhallin alkaa toimia erittäin hitaasti.





■ ÄÄNETÖN-toiminnon käynnistäminen

1

- Paina  (ÄÄNETÖN) -painiketta toiminnan aikana.
"  " näkyy LCD-näytössä. Puhallus toimii erittäin hitaasti.

■ ÄÄNETÖN-toiminnon peruuttaminen



- Paina  (KÄYNNISTYS/PYSÄYTYS) -painiketta. TAI
- Paina  (ÄÄNETÖN) -painiketta uudelleen tai paina  (PUHALLUSNOPEUS) -painiketta.

Puhallusnopeus palaa asetukseen, jossa se oli ennen ÄÄNETÖN-toiminnon aloittamista.

ÄÄNETÖN-toiminto päättyy.

"  " häviää LCD-näytöstä.

HUOMAUTUS

- Kun TEHO-toiminto valitaan, ÄÄNETÖN-toiminto perutetaan. Puhallusnopeus palaa asetukseen, jossa se oli ennen ÄÄNETÖN-toimintoa.
- Automaattisen uudelleenkäynnistyksen jälkeen ÄÄNETÖN-toiminto perutetaan. Puhallusnopeus palaa asetukseen, jossa se oli ennen ÄÄNETÖN-toimintoa.
- Kun puhallusnopeus on  (ÄÄNETÖN), puhallusnopeus ei muutu  (ÄÄNETÖN) -painikkeen painalluksesta.



ECO-TOIMINTOJA on kaksi sen mukaan, onko mallissa anturia vai ei. Katso yksikön käyttöoppaan eri osien nimiä ja toimintoja käsittelevästä osasta, onko yksikössäsi anturi ja lue seuraavat ECO-toiminnon ohjeet sen mukaan.

ECO-TOIMINTO

ECO-toiminto säästää energiaa muuttamalla asetustilaa automaattisesti ja rajoittamalla virrankulutuksen enimmäisarvoa.

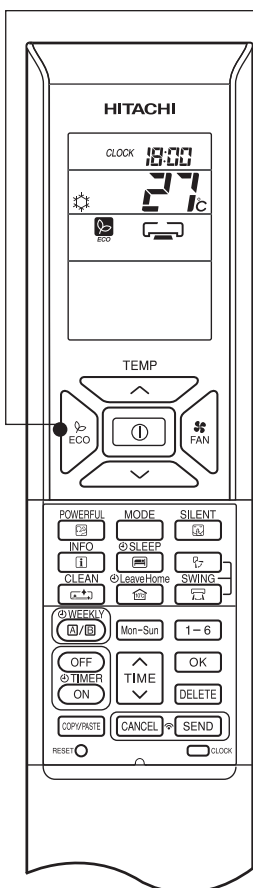

1

- Kun  (ECO) -painiketta painetaan AUTOMAATTI-, LÄMMITYS-, KUIVAUS- tai JÄÄHDYTYStoiminnon aikana, ilmastointilaite suorittaa ECO-toiminnon.

ECO-toiminnan käynnistäminen



- Paina  (ECO) -painiketta toiminnan aikana.

"" näkyy LCD-näytössä.

Sisäyksikkö antaa äänimerkin.

Energiaa säästävä toiminto muuttaa asetustilaa automaattisesti korkeammaksi tai matalammaksi ja vähentää virrankulutusta. Tämä toiminto voi vaihdella kytketyn ulkoyksikön mukaan.

ECO-toiminnon peruuttaminen

- Paina  (KÄYNNISTYS/PYSÄYTYS) -painiketta. TAI
- Paina  (ECO) -painiketta uudelleen.

"" häviää LCD-näytöstä.

Sisäyksikkö antaa äänimerkin.

HUOMAUTUS

- ECO-toiminto ei vaikuta virrankulutuksen ollessa pieni.
- Kun POWERFUL-painiketta painetaan, ECO-toiminto peruutetaan.
- Automaattisen uudelleenkäynnistyksen jälkeen ECO-toiminto peruutetaan ja edellinen tila käynnistyy.
- Usean mallin kytkennöissä energiaa säästävä toiminto ainoastaan muuttaa asetustilaa automaattisesti korkeammaksi tai matalammaksi. ECO-toiminnon tehokkuus riippuu kuitenkin toimintaolosuhteista.

ECO-TOIMINTO anturilla

Anturi havaitsee huoneessa olevat ihmiset. Kun ketään ei havaita, yksikkö käynnistää energiansäästötoiminnon automaattisesti muuttamalla asetuslämpötilaa kahdessa vaiheessa.

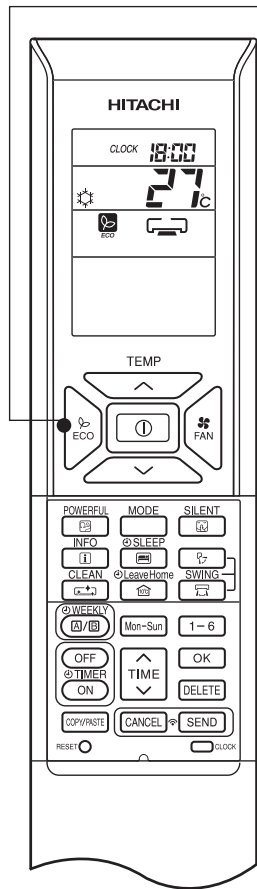

1

- Kun (ECO) -painiketta painetaan AUTOMAATTI-, LÄMMITYS-, KUIVAUS- tai JÄÄHDYTYStoiminnon aikana, ilmastointilaitte suorittaa ECO-toiminnon.

ECO-toiminnan käynnistäminen

- Paina (ECO) -painiketta toiminnan aikana.
- "" näkyy LCD-näytössä.
- Sisäyksikkö antaa äänimerkin, ja sisäyksikön ECO-valo syttyy.
- Anturi aloittaa huoneessa olevien ihmisten havaitsemisen.

ECO-toiminnon peruuttaminen

- Paina (KÄYNNISTYS/PYSÄYTYS) -painiketta. TAI
- Paina (ECO) -painiketta uudelleen.
- "" häviää LCD-näytöstä.
- Sisäyksikkö antaa äänimerkin, ja sisäyksikön ECO-valo sammuu.

Kun ihmisiä ei havaita 20 minuuttiin, asetuslämpötilaa muutetaan automaattisesti energian säästämiseksi. Jos huoneessa ei ole ketään 60 minuuttiin, asetuslämpötilaa muutetaan edelleen.

Jäähdytystoiminto (kaavioesitys vain havainnollistamista varten)

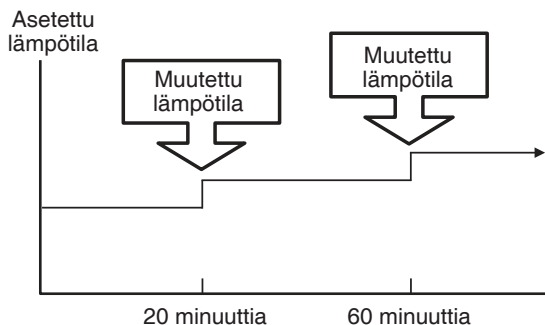

Lämmitystoiminto (kaavioesitys vain havainnollistamista varten)

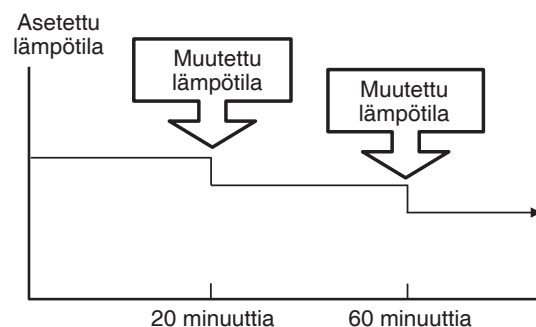

Yksikkö palaa normaaliin toimintaan, kun anturi havaitsee ihmisen liikkeen.

HUOMAUTUS

- Kun POWERFUL-painiketta painetaan, ECO-toiminto peruutetaan.
- Automaattisen uudelleenkäynnistytksen jälkeen ECO-toiminto peruutetaan ja edellinen tila käynnistyy.



LEAVE HOME -TOIMINTO

Estä huoneen lämpötilaa laskemasta liikaa, kun kukaan ei ole kotona. Alkuasetuslämpötila on 10 °C, ja lämpötila-alueen voi asettaa lämpötilojen 10 °C ja 16 °C välille.

Tämä toiminto voi toimia jatkuvana toimintona tai päiväajastintoinnana. Päiväajastintoinnolla voit asettaa päivien määräksi enintään 99.

Jatkuva toiminto

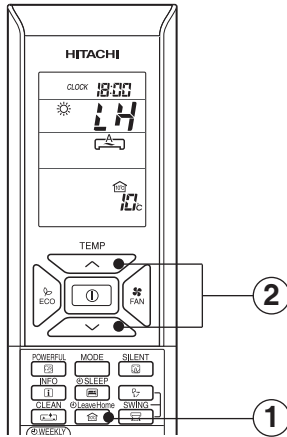

Päiväajastintointinto

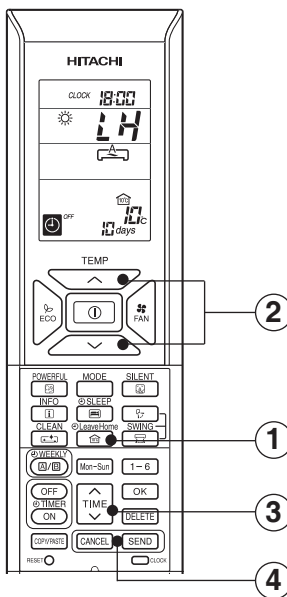

LEAVE HOME -toiminnon käynnistäminen

Vaihtoehto 1. Jatkuva toiminto.

- 1 Paina -painiketta pysäytyksen tai toiminnan aikana. Huoneen lämpötilaksi asetetaan 10 °C, ja lämmitystoiminto käynnistyy.
- 2 Aseta haluamasi huonelämpötila TEMP-painikkeilla. Lämpötila-alueen voi asettaa lämpötilojen 10 °C ja 16 °C välille.
LCD-näytössä näkyy merkit , **LH**, , ja SET TEMPERATURE (asetuslämpötila).

Vaihtoehto 2. Päiväajastintointinto.

- 1 Paina -painiketta pysäytyksen tai toiminnan aikana. Huoneen lämpötilaksi asetetaan 10 °C, ja lämmitystoiminto käynnistyy.
- 2 Aseta haluamasi huonelämpötila TEMP-painikkeilla. Lämpötila-alueen voi asettaa lämpötilojen 10 °C ja 16 °C välille.
LCD-näytössä näkyy merkit , **LH**, , ja SET TEMPERATURE (asetuslämpötila).
- 3 Aseta toiminnon päivien määrä (1–99 päivää) tarvittaessa.
Valitse päivien määrä (AIKA) -painikkeella.
Päivien määrä vilkkuu.
* Aseta " ^ (YLÖS)" tai " v (ALAS)" -painikkeella päivien määräksi 1–99.
* Päivien määrä lasketaan keskiyöstä (0.00) alkaen.
- 4 Vahvista toiminnon päivien määrä (LÄHETÄ) -painikkeella. Toiminnon päivien määrä lakkaa vilkkumasta.
Painamalla (PERUUTA) -painiketta voit nollata toiminnon päivien määrän tai siirtyä jatkuvaan toimintoon.

LEAVE HOME -toiminnon peruuttaminen

- Paina ① (KÄYNNISTYS/PYSÄYTYS) -painiketta. TAI
- Paina -painiketta uudelleen. Palaa edelliseen toimintatilaan. TAI
- Vaihda muuhun toimintatilaan painamalla (TILA) -painiketta.

HUOMAUTUS

- Kun Leave Home -toiminnon päivien määrä on saavutettu tai kun LeaveHome-painiketta painetaan uudelleen, yksikkö toimii edellisessä tilassa.
- Leave Home -toiminnon aikana puhallusnopeutta ja ilmanohjainten asentoa ei voi muuttaa.
- Kun LeaveHome-painiketta painetaan, viikkoajastimen tai kerta-ajastimen toiminta peruutetaan.
- Jos virransyöttö katkeaa, automaattisen uudelleenkäynnistyksen jälkeen kaikki päivien määrän asetukset nollataan ja yksikkö on jatkuvassa toiminnassa.
- TEHO-, ÄÄNETÖN- ja ECO-toiminnot eivät ole käytettävissä Leave Home -toiminnon aikana.
- Monikytkentä:
 - PUHALLUS/JÄÄHDYTYKSI/KUIVAUS ja Leave Home -toiminto eivät voi olla käytössä samaan aikaan. Ensin käyttöön otettu yksikkö on etusijalla, ja muut eri tiloissa olevat yksiköt ovat valmiustilassa.
 - Lämmitystoimintoa voi käyttää Leave Home -toiminnon kanssa.
 - Kun vähintään kaksi yksikköä on asetettu toimimaan Leave Home -tilassa, Leave Home -toiminnon asettamaa lämpötilaa ei ehkä saavuteta. Se riippuu myös ulkolämpötilasta.

PUHDISTUS (PIKAPUHDISTUS) -TOIMINTO

Sisälämmönvaihtimen kuivaaminen jäädytystoiminnon jälkeen kasteen ehkäisemiseksi.

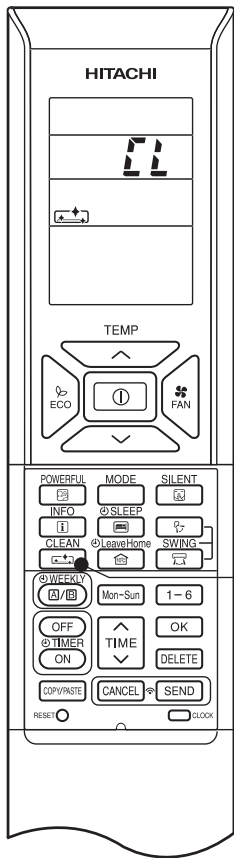

■ PUHDISTUS-toiminnon käynnistäminen



- Paina  (PUHDISTUS) -painiketta, kun yksikkö on OFF-tilassa.

Pikapuhdistustoiminnon kokonaiskesto on 60 minuuttia. Tämän toiminnon aikana LÄMMITYS- tai PUHALLUS-toiminto on käynnissä.

Pikapuhdistuksen aikana toimintavalo vilkkuu.

"", "" näkyy LCD-näytössä.

■ PUHDISTUS-toiminnon peruuttaminen

- Paina  (KÄYNNISTYS/PYSÄYTYS) -painiketta. TAI
- Paina  (PUHDISTUS) -painiketta uudelleen.

HUOMAUTUS

- Kun PUHDISTUS-toiminto päättyy, yksikkö kytkeytyy OFF-tilaan automaattisesti.
- Jos viikkoajastin tai kerta-ajastin on asetettu, ne on peruutettava ennen PUHDISTUS-toimintoa.
- Monen yksikön kytkennöissä  (PUHDISTUS) -painikkeen painaminen rajoittaa toiminnan PUHALLUKSEEN.
- Kun monen yksikön kytkennöissä PUHDISTUS-toiminto suoritetaan ensin yhdessä huoneessa, JÄÄHDYTYKSEEN, KUIVAUS tai PUHALLUS voi olla käynnissä muissa huoneissa. Kun muissa huoneissa on suoritettava LÄMMITYS-toiminto, ilmastointilaitte pysyy kuitenkin VALMIUSTILASSA. Kun PUHDISTUS-toiminto päättyy, LÄMMITYS-toiminto alkaa.



KERTA-AJASTIN (ON/OFF-AJASTIN) -TOIMINTO

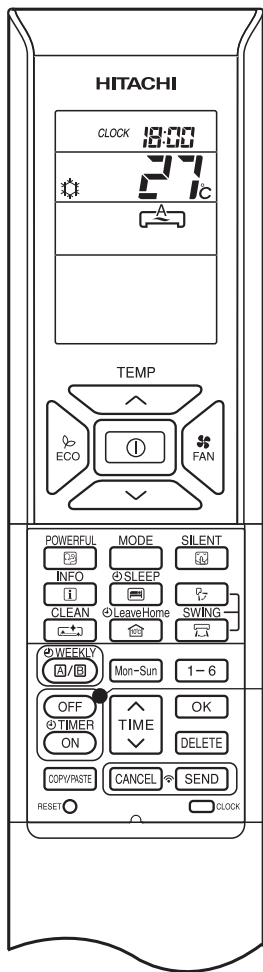

OFF-AJASTIN

Laitteen voi asettaa kytketymään pois käytöstä ennalta määrättyyn aikaan.

1. Paina (OFF-AJASTIN) -painiketta. ja **0:00** vilkkuvat näytössä.
2. Aseta poiskytkemisaika (AIKA) -painikkeella.
3. Suuntaa sitten kaukosäädin sisäyksikköä kohti ja paina (LÄHETÄ) -painiketta.
 ja asetettu aika palavat kiinteästi vilkkumisen sijaan.
Sisäyksikkö antaa äänimerkin, ja sisäyksikön TIMER-valo syttyy.

PÄÄLLE-AJASTIN

Laite kytkeytyy käyttöön määrättyyn aikaan.

1. Paina (PÄÄLLE-AJASTIN) -painiketta. ja **6:00** vilkkuvat näytössä.
2. Aseta kytkemisaika (AIKA) -painikkeella.
3. Suuntaa sitten kaukosäädin sisäyksikköä kohti ja paina (LÄHETÄ) -painiketta.
 ja asetettu aika palavat kiinteästi vilkkumisen sijaan.
Sisäyksikkö antaa äänimerkin, ja sisäyksikön TIMER-valo syttyy.

ON/OFF-AJASTIN

- Laite kytkeytyy käyttöön (pois käytöstä) ja pois käytöstä (käyttöön) määrättyyn aikaan.
- Kytkentä tapahtuu ensin siihen ennalta määritettyyn aikaan, joka tulee ensin.
- Näyttöön tulee nuoli merkiksi kytkentätoimintojen järjestyksestä.

1. Paina (OFF-AJASTIN) -painiketta, niin että ja **0:00** vilkkuvat näytössä.
2. Aseta poiskytkemisaika (AIKA) -painikkeella. Suuntaa sitten kaukosäädin sisäyksikköä kohti ja paina (LÄHETÄ) -painiketta.
3. Paina (PÄÄLLE-AJASTIN) -painiketta, niin että ja poiskytkemisaika vilkkuvat näytössä.
 ja **6:00** vilkkuvat.
4. Aseta kytkemisaika (AIKA) -painikkeella.
5. Suuntaa sitten kaukosäädin sisäyksikköä kohti ja paina (LÄHETÄ) -painiketta.
 ja asetettu kytkemisaika palavat kiinteästi vilkkumisen sijaan.
Sisäyksikkö antaa äänimerkin, ja sisäyksikön TIMER-valo syttyy.

- Ajastinta voi käyttää kolmella tavalla: OFF-ajastimena, ON-ajastimena sekä ON/OFF (OFF/ON) -ajastimena. Aseta nykyinen aika ensin, sillä se toimii vertailukohtana.

Varauksen peruuttaminen

- Suuntaa kaukosäätimen signaali-ikkuna sisäyksikköä kohti ja paina (PERUUTA) -painiketta.
 ja ON- tai OFF-asetusaika poistuvat näytöstä, kuuluu äänimerkki, ja sisäyksikön TIMER-valo sammuu.

HUOMAUTUS

- Käyttäjät voivat asettaa vain yhden seuraavista: OFF-ajastin, ON-ajastin, ON/OFF-ajastin.
- Jos VIIKKOAJASTIN on jo asetettu, KERTA-AJASTIMEN asetus on etusijalla. Kun KERTA-AJASTIN-toiminto on suoritettu, VIIKKOAJASTIN aktivoidaan.



Ajastimen voi asettaa enintään 7 tunniksi.

Kun SLEEP (LEPO) -painiketta painetaan AUTOMAATTI-, LÄMMITYS-, KUIVAUS-, JÄÄHDYTYK- tai PUHALLUS-toiminnan aikana, yksikkö muuttaa huonelämpötilaa ja alentaa puhallusnopeutta. Tämä säästää energiaa.

Aseta nykyinen aika ennen ECO-LEPOAJASTIN-toiminnon käyttöä.

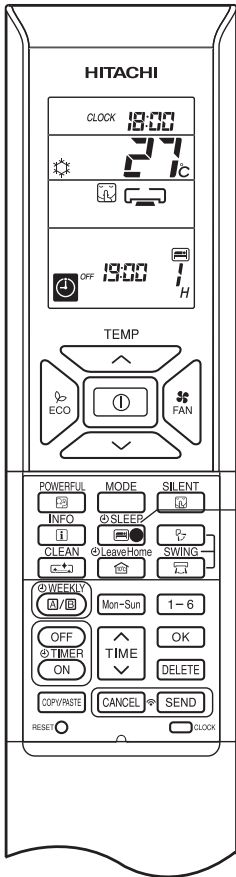

ECO-LEPOAJASTIN-toiminnon käynnistäminen

Paina SLEEP (LEPO) -painiketta toiminnan aikana.

- " " , " " , " " , "OFF", poiskytkemisaika, " " ja tuntien määrä näkyvät kaukosäätimen näytössä.
- ECO-LEPOAJASTIN-toiminnon aikana puhallin toimii erittäin hitaasti.
- Sisäyksikkö antaa äänimerkin, ja sisäyksikön TIMER-valo syttyy.

Kun SLEEP (LEPO) -painiketta painetaan monta kertaa, tuntien määrä muuttuu seuraavasti:

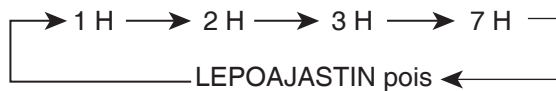

- ECO-LEPOAJASTIN-toiminnon aikana ilmastointilaite jatkaa toimintaansa asetetun tuntimäärän ja kytkeytyy sitten pois käytöstä.
- Kun ECO-LEPOAJASTIN on asetettu, kaukosäätimen näyttö ilmoittaa poiskytkemisajan.



Esimerkki: Jos ECO-LEPOAJASTIN on asetettu 1 tuntiin päähän kello 18.00, poiskytkemisaika on 19.00.

ECO-LEPOAJASTIN-toiminnon peruuttaminen

Paina (KÄYNNISTYS/PYSÄYTYS) -painiketta.

- Huoneen ilmastointilaite kytkeytyy pois käytöstä.

Paina SLEEP (LEPO) -painiketta uudelleen, kunnes " " , " " , " " , poiskytkemisaika, " " ja tuntien määrä häviävät kaukosäätimen näytöstä.

Paina CANCEL (PERUUTA) -painiketta.

- Sisäyksikkö antaa äänimerkin, ja sisäyksikön TIMER-valo sammuu.
- LEPOAJASTIN-toiminto peruutetaan.

ECO-LEPOAJASTIMEN ja PÄÄLLE-AJASTIMEN asettaminen

ECO-LEPOAJASTIN kytkee ilmastointilaitteen pois käytöstä, ja PÄÄLLE-ajastin kytkee sen käyttöön.

1. Aseta PÄÄLLE-AJASTIN.
2. Paina  (LEPO) -painiketta ja aseta ECO-LEPOAJASTIN.







Esimerkki:

Tässä tapauksessa ilmastointilaitte kytkeytyy pois käytöstä 2 tunnin päästä (kello 1.38) ja takaisin käyttöön klo 6.00 seuraavana aamuna.

ECO-LEPOAJASTIMEN ja PÄÄLLE-AJASTIMEN peruuttaminen

Suuntaa kaukosäädin sisäyksikköä kohti ja paina  (PERUUTA) -painiketta.

- "  ", "  ", "  ", "OFF", poiskytkemisaika, "  ", tuntien määrä, "ON" ja ON-AJASTIMEN asetus aika häviävät kaukosäätimen näytöstä.
- Sisäyksikkö antaa äänimerkin, ja sisäyksikön TIMER-valo sammuu.
- ECO-LEPOAJASTIMEN ja PÄÄLLE-AJASTIMEN varaukset peruutetaan.

30 minuuttia ECO-LEPOAJASTIMEN asettamisen jälkeen ulkopuhaltimen nopeutta pienennetään melutason laskemiseksi ja toiminnan mukavoittamiseksi.

Tunnin kuluttua ECO-LEPOAJASTIMEN asettamisesta asetustilaa muutetaan hieman. Lämpötilan muutosmäärä riippuu ilmastointilaitteen tyypistä.

Nämä automaattiset toimintamuutokset vaikuttavat energiansäästöön heikentämättä mukavuutta.

Energiankulutuksen taso riippuu ulkolämpötilasta, huonelämpötilasta, asetustilasta ja ilmastointilaitteen tyypistä.

Jäähdytystoiminto (kaavioesitys vain havainnollistamista varten)

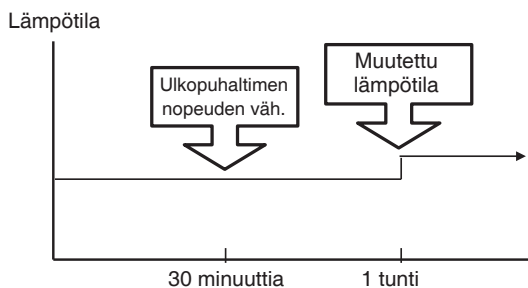

Lämmitystoiminto (kaavioesitys vain havainnollistamista varten)

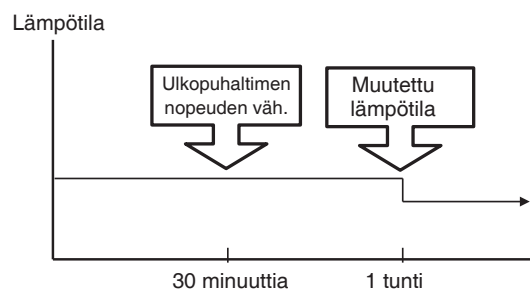

HUOMAUTUS

- Jos ECO-LEPOAJASTIN asetetaan, kun OFF-AJASTIN tai ON/OFF-ajastin on asetettu aiemmin, ECO-LEPOAJASTIN otetaan käyttöön OFF-AJASTIMEN tai ON/OFF-AJASTIMEN sijaan.



VIKKOAJASTINTOIMINTO

- On mahdollista valita tila A tai tila B. Kummassakin tilassa voi asettaa enintään 6 ohjelmaa päivää kohti. Enintään 42 ohjelmaa voi asettaa yhteensä viikkoa kohti kummassakin tilassa.
- Jos kalenteria ja kelloa ei ole asetettu, VIKKOAJASTIMEN varausta ei voi asettaa.
- Jos kalenteria ja kelloa ei ole asetettu oikein, VIKKOAJASTIN ei toimi oikein.
- Kalenterin ja kellon varaus on asetettava ennen VIKKOAJASTIMEN käyttöä.

Vaihe 1 : Aseta varausaikataulu kaukosäätimeen. Lähetä rekisteröity varaus sisäyksikköön ja ota toiminto käyttöön.

Vaihe 2 : Valitse tila A tai tila B ja aktivoi VIKKOAJASTIN tai poista sen aktivointi.

Vaihe 3 : Kopioi ja peruuta varausaikataulu.

Vaihe 1 : Aseta varausaikataulu kaukosäätimeen. Lähetä rekisteröity varaus sisäyksikköön ja ota toiminto käyttöön.

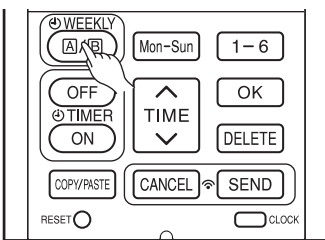

1

■ VIKKOAJASTIMEN asettaminen.

1. Valitse tila A tai tila B.

Paina (VIKKO) -painiketta. WEEKLY tulee näyttöön. **A** ja vilkkuvat näyttössä. (Tila A on valittuna.)

Paina (VIKKO) -painiketta uudelleen. **B** ja vilkkuvat näyttössä. (Tila B on valittuna.)

- Jos varausta ei ole tehty, ON/OFF, --:-- ja tulevat näyttöön.
- jos varaus on tehty, ON/OFF, --:-- ja eivät tule näyttöön.

2. Aseta ohjelma

Paina (VIKKO) -painiketta noin 3 sekunnin ajan. Valintatilan voi vaihtaa , päivä Mon (maanantai), ohjelmanro 1, ON/OFF, asetusaika ja asetustilapöytä vilkkuvat näyttössä.

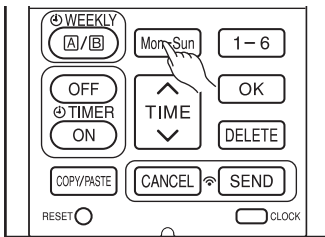

3

3. Valitse haluamasi viikonpäivä

Paina (PÄIVÄ) -painiketta.

Päivä vaihtuu seuraavasti Mon (ma) → Tue (ti) → Wed (ke) → Thu (to) → Fri (pe) → Sat (la) → Sun (su) → Mon, Tue, Wed, Thu, Fri, Sat, Sun (kaikki päivät) → Mon, Tue, Wed, Thu, Fri (arkipäivät) → Sat, Sun (viikonloppu) → Mon → Tue ...

Valitse kaikki päivät päivittäistä varausta varten.

Valitse arkipäivät maanantaista perjantaihin tapahtuvaa varausta varten.

Valitse viikonloppu lauantai- ja sunnuntaivarausta varten.

- Kun varaus on tehty, se on helposti tarkistettavissa ja muokattavissa samaan aikaan.

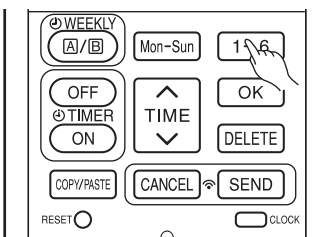

4

4. Valitse ohjelmanumero -painikkeella.

Numero vaihtuu seuraavasti: 1 → 2 → 3 → 4 → 5 → 6 → 1 → 2 ...

- Jos ohjelmanumero on asetettu, tee muutokset edellä olevan mukaisesti.

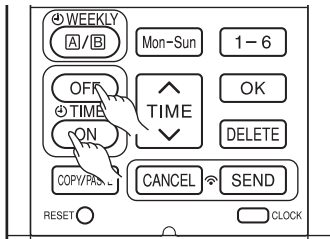

5

5. Valitse ON-AJASTIMEN tai OFF-AJASTIMEN varaus painamalla (ON/OFF-AJASTIN) -painiketta.



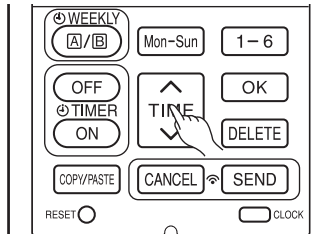

6. Aseta aikavaraus  (AIKA) -painikkeella.

7. Aseta lämpötilavaraus painamalla painiketta TEMP  tai .



6

8. Paina  (OK) -painiketta. Varaukset ovat valmiit. Päivä, ohjelmanumero, ON-varaus ja asetustemperatura tulevat näyttöön.  viikkuu jatkuvasti. Jos varaus ei ole täydellinen, asetuksia ei tallenneta muistiin.

Jatka varausta painamalla     -painikkeita. Tee varaus vaiheiden 3–8 mukaisesti.

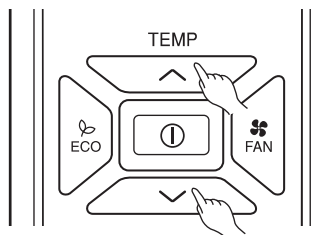

7

9. Kun kaikki varaukset on asetettu, suuntaa kaukosäädin sisäyksikköä kohti ja paina  (LÄHETÄ) -painiketta noin 3 sekunnin ajan. Sisäyksikön TIMER-valo vilkkuu nopeasti.

Kun sisäyksikkö on antanut äänimerkin, TIMER-valo syttyy.

Varmista, että TIMER-valo syttyy.

Tämä ilmoittaa, että varaus on tallennettu sisäyksikköön ja ajastintoiminto on valmis.

Varauksen sisältö tulee kaukosäätimen näyttöön.

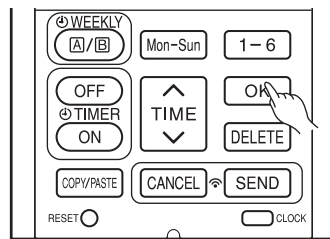

8

- Jos sisäyksikön TIMER-valo ei syty, suuntaa kaukosäädin sisäyksikköä kohti ja paina  (LÄHETÄ) -painiketta noin 3 sekunnin ajan.

- **VAROITUS!** Älä paina  (PERUUTA) -painiketta varauksen asettamisen aikana, sillä tällöin varauksen koko sisältö menetetään.

- Varauksen sisältöä ei tallenneta sisäyksikköön, ennen kuin  (LÄHETÄ) -painiketta painetaan.

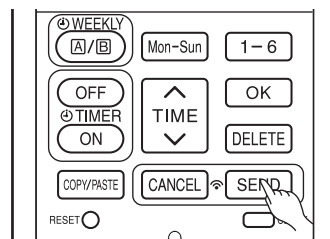

9

HUOMAUTUS

- Enintään 6 ohjelmaa voi asettaa päivää kohti. ON-AJASTIMEN tai OFF-AJASTIMEN asettaminen kullekin ohjelmanumerolle voi olla satunnaista. Kun  (LÄHETÄ) -painiketta painetaan, eri ohjelmanumeroilta asetetut ON-AJASTIMET ja OFF-AJASTIMET järjestetään niin, että ohjelmanumerolla 1 on varhaisin aika ja ohjelmanumerolla 6 myöhäisin aika.

Jos asetus aika on sama, uusimmat varaussisällöt ovat etusijalla.

- **VAROITUS!** Jos kaukosäädin jätetään toimettomaksi ja  (LÄHETÄ) -painiketta ei paineta 3 minuutin kuluessa varausten tekemisestä, kaikki nykyiset varaukset menetetään.

Vaihe 2: Valitse tila A tai tila B ja aktivoi VIKKOAJASTIN tai poista sen aktivointi.

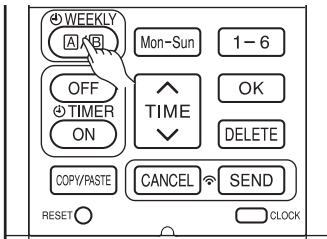

1

■ VIKKOAJASTIMEN tilan A tai tilan B valitseminen.

1. Paina (VIKKO) -painiketta. **A** ja vilkkuvat näytössä. (Normaalisti tila A vilkkuu ensin).

2

2. Paina (VIKKO) -painiketta uudelleen. **B** ja vilkkuvat näytössä.

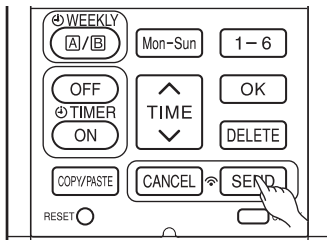

3

3. Valitse tila A tai tila B. Suuntaa kaukosäädin sisäyksikköä kohti ja paina (LÄHETÄ) -painiketta noin 3 sekunnin ajan. Sisäyksikön TIMER-valo vilkkuu nopeasti.

Kun sisäyksikkö on antanut äänimerkin, TIMER-valo syttyy.

Varmista, että TIMER-valo syttyy.

Tämä ilmaisee, että tilan A tai tilan B valinta ja aktiivinen VIKKOAJASTIN on vahvistettu.

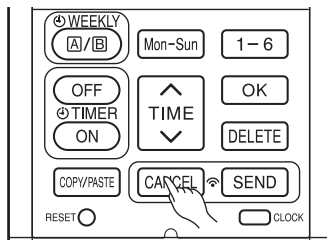

1

■ Ei-aktiivisen VIKKOAJASTIMEN asettaminen.

1. Suuntaa kaukosäädin sisäyksikköä kohti ja paina (PERUUTA) -painiketta.

Sisäyksikkö antaa äänimerkin, ja TIMER-valo sammuu. Myös varausmerkki häviää kaukosäätimen näytöstä.

Tämä ilmaisee, että ei-aktiivinen VIKKOAJASTIN on vahvistettu.

- Voit aktivoida VIKKOAJASTIMEN asetuksen uudelleen kohdan "VIKKOAJASTIMEN tilan A tai tilan B valitseminen" ohjeiden mukaan.

HUOMAUTUS

- Kun KERTA-AJASTIN asetetaan, VIKKOAJASTIMEN toiminta keskeytetään. Kun KERTA-AJASTIN-toiminto on suoritettu, VIKKOAJASTIN aktivoidaan.
- Kun KERTA-AJASTIN peruutetaan, myös VIKKOAJASTIMEN toiminta peruutetaan. VIKKOAJASTIN-toiminto on asetettava aktivoitavaksi.
- Automaattisen uudelleenkäynnistyksen jälkeen VIKKOAJASTIN-toiminto peruutetaan. VIKKOAJASTIN-toiminto on asetettava aktivoitavaksi.

Vaihe 3: Kopioi ja peruuta varausaikataulu.

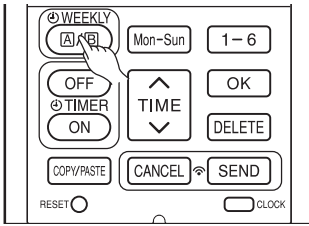

1

- Kopioiminen ja liittäminen.

Varausaikataulun muokkaaminen on helppoa kopioimalla tiedot yhdestä päivästä toiseen päivään.

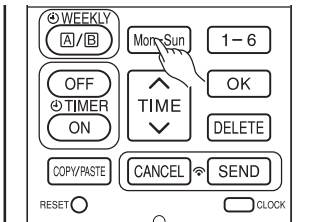

2

1. Valitse WEEKLY (VIKKO) -painikkeella tila A tai tila B.

2. Paina WEEKLY (VIKKO) -painiketta noin 3 sekunnin ajan, niin voit alkaa muokata varausaikataulua.

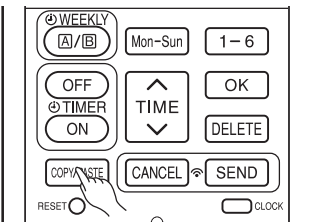

3

3. Valitse kopioitava viikonpäivä Mon-Sun (PÄIVÄ) -painikkeella.

4. Paina COPY/PASTE (KOPIOI/LIITÄ) -painiketta. "PASTE" vilkkuu näytössä.
* Peruuta KOPIOI-tila painamalla CANCEL (PERUUTA) -painiketta. Normaali asetustila aktivoidaan.

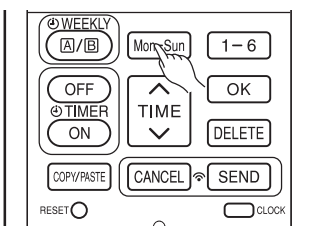

4

5. Valitse liitettävä viikonpäivä Mon-Sun (PÄIVÄ) -painikkeella.

6. Liitä se painamalla COPY/PASTE (KOPIOI/LIITÄ) -painiketta vielä kerran. Vain ON vilkkuu näytössä.

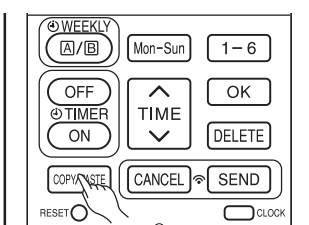

5

7. Jatka kopiointia muihin päiviin painamalla painiketta Mon-Sun tai 1-6 tai TIME tai OFF/TIMER/ON.

Aloita sitten vaiheesta 3.

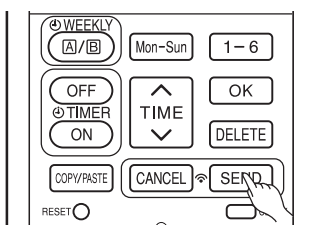

6

8. Kun kopiointi ja liittäminen on suoritettu, suuntaa kaukosäädin sisäyksikköä kohti ja paina SEND (LÄHETÄ) -painiketta noin 3 sekunnin ajan. Sisäyksikön TIMER-valo vilkkuu nopeasti.

Kun sisäyksikkö on antanut äänimerkin, TIMER-valo syttyy.

Varmista, että TIMER-valo syttyy.

Jos TIMER-valo ei syty, paina SEND (LÄHETÄ) -painiketta uudelleen.

- Varaustiedot eivät muutu, jos SEND (LÄHETÄ) -painiketta ei paineta.

HUOMAUTUS

- Jos varaustietoja ei ole, tietoja ei voi kopioida yhdestä päivästä toiseen päivään.

Vaihe 3: Kopioi ja peruuta varausaikataulu.

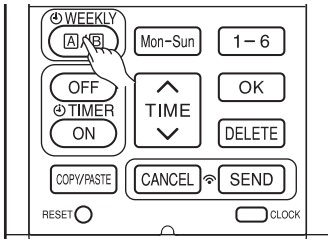

1

■ VIKKOAJASTIMEN tietojen poistaminen.

(Poista yhden ohjelmanumeron varaus)

2

1. Valitse (VIKKO) -painikkeella tila A tai tila B.

2. Paina (VIKKO) -painiketta 3 sekunnin ajan, niin voit alkaa muokata varausaikataulua.

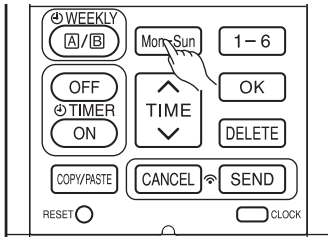

3

3. Valitse muokattava viikonpäivä (PÄIVÄ) -painikkeella.

4. Valitse ohjelmanumero -painikkeella. Valittu ohjelmanumero vilkkuu.

5. Paina (POISTA) -painiketta. Valitun ohjelmanumeron varaus poistetaan.

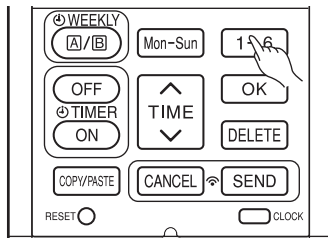

4

6. Suuntaa kaukosäädin sisäyksikköä kohti ja paina (LÄHETÄ) -painiketta noin 3 sekunnin ajan. Sisäyksikön TIMER-valo vilkkuu nopeasti.

Kun sisäyksikkö on antanut äänimerkin, TIMER-valo syttyy.

Varmista, että TIMER-valo syttyy.

● Varaus ei muutu, jos (LÄHETÄ) -painiketta ei paineta.

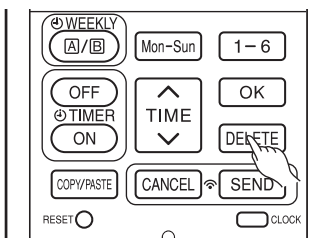

5

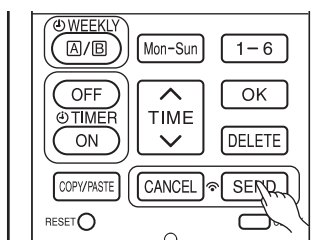

6



VIKKOAJASTINTOIMINTO

Vaihe 3: Kopioi ja peruuta varausaikataulu.

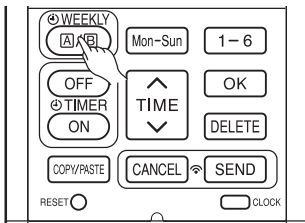

1

(Poista yhden päivän varaus)

1. Valitse (VIKKO) -painikkeella tila A tai tila B.

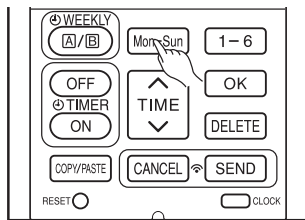

2

2. Paina (VIKKO) -painiketta 3 sekunnin ajan, niin voit alkaa muokata varausaikataulua.

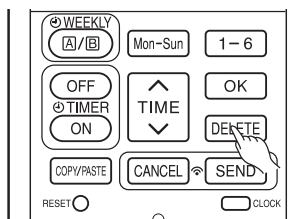

3

3. Valitse muokattava viikonpäivä (PÄIVÄ) -painikkeella.

4. Paina (POISTA) -painiketta noin 10 sekunnin ajan. Kaikkien ohjelmanumeroiden varaukset poistetaan.

- Jos painallus on lyhyt, yhden ohjelmanumeron varaus poistetaan.

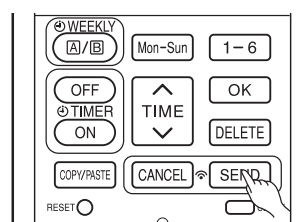

4

5. Suuntaa kaukosäädin sisäyksikköä kohti ja paina (LÄHETÄ) -painiketta noin 3 sekunnin ajan. Sisäyksikön TIMER-valo vilkkuu nopeasti.

Kun sisäyksikkö on antanut äänimerkin, TIMER-valo syytty.

Varmista, että TIMER-valo syytty.

- Varaus ei muutu, jos (LÄHETÄ) -painiketta ei paineta.

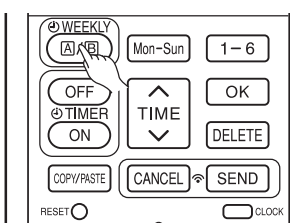

5

(Poista tila A tai tila B)

1. Valitse (VIKKO) -painikkeella tila A tai tila B.

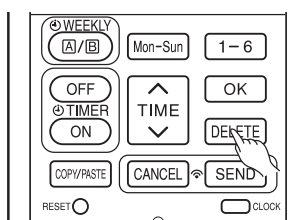

1



2. Suuntaa kaukosäädin sisäyksikköä kohti ja paina (POISTA) -painiketta noin 10 sekunnin ajan, kun näytössä vilkkuu A tai B.

Kun sisäyksikkö on antanut äänimerkin, tilan A tai tilan B varaukset häviävät.

2

HUOMAUTUS

- Jos kaikki kaukosäätimen varaukset on poistettu ja (LÄHETÄ) -painiketta painetaan, signaalia ei lähetetä sisäyksikköön. TIMER-valo pysyy sammuneena, eikä sisäyksikköön tallennettuihin varauksiin tehdä muutoksia.

- Kun  (INFO) -painiketta painetaan, kaukosäätimen ympäristön lämpötila sekä kuukausittainen virrankulutus näkyvät kaukosäätimessä.
- Suuntaa paristojen vaihtamisen jälkeen kaukosäädin sisäyksikköä kohti ja paina  (INFO) -painiketta. Nykyinen kalenteri ja kello lähetetään sisäyksiköstä.
- Jotta sisäyksiköstä voidaan saada tietoja, kaukosäätimen on oltava alle 2 metrin etäisyydellä sisäyksikön vastaanottimesta.

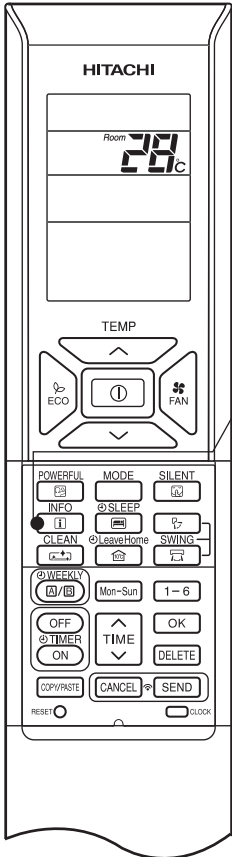

■ Kaukosäätimen ympäristön lämpötilan tarkistaminen

1

Paina  (INFO) -painiketta.

Lämpötila näkyy 10 sekunnin ajan.

■ Kuukausittaisen virrankulutuksen tarkistaminen

Suuntaa kaukosäädin sisäyksikön vastaanotinta kohti (enintään 2 metrin päässä sisäyksiköstä) ja paina  (INFO) -painiketta. Odota 2 sekuntia signaalin lähettämistä.

Kun kaukosäätimen ympäristön lämpötila on näytössä, paina  (INFO) -painiketta monta kertaa. Näytössä näkyy seuraavat tiedot:

tämän kuukauden aikana lämmitykseen kulutettu virta → edellisen kuukauden aikana lämmitykseen kulutettu virta → tämän kuukauden aikana jäähtytykseen kulutettu virta → edellisen kuukauden aikana jäähtytykseen kulutettu virta → kaukosäätimen ympäristön lämpötila → tämän kuukauden aikana lämmitykseen kulutettu virta jne...

- Jos tietoja ei anneta, tuo kaukosäädin lähemmäs sisäyksikön vastaanotinta.
- Ilmoitettua arvoa pidetään vain ohjeellisena.



■ Nykyisen kalenterin ja kellon hakeminen sisäyksiköstä

Suuntaa kaukosäädin sisäyksikön vastaanotinta kohti (enintään 2 metrin päässä sisäyksiköstä) ja paina  (INFO) -painiketta. Odota 2 sekuntia signaalin lähettämistä.

Kun nykyinen kalenteri ja kello on vastaanotettu, tarkista, ovatko ne oikein, painamalla  (KELLO) -painiketta.

- Jos sisäyksikkö ei saa virtaa tai jos kalenteria ja kelloa ei ole asetettu, INFO-toimintoa ei voi käyttää tietojen lähettämiseen tai vastaanottamiseen.

HUOMAUTUS

- Jos ilmastointilaitteessa ilmenee vika,  (INFO) -painiketta painamalla voi näyttää virhekoodin. Suuntaa kaukosäädin sisäyksikön vastaanotinta kohti (enintään 2 metrin päässä sisäyksiköstä) ja paina  (INFO) -painiketta. Odota 2 sekuntia signaalin lähettämistä. Virhekoodi tulee näyttöön. Soita huoltokeskukseen ja ilmoita virhekoodi.
- Kuukausittaiset virrankulutustiedot eivät ole saatavilla 6 huoneen moniyksikköjärjestelmässä.
- Kuukausittaisen virrankulutuksen tarkistaminen INFO-toiminnolla. Jos asennuksen aikana tapahtuu sähkökatko tai virta katkaistaan virtakytkimestä, varmista, että asetat kellon ja kalenterin kullekin sisäyksikölle (yksikkö valmiustilassa tai automaattisessa uudelleenkäynnistystilassa) yhden tai usean yksikön kytkennöissä painamalla  (KÄYNNISTYS/PYSÄYTYS) -painiketta. Jos edellä mainittua toimenpidettä ei tehdä, kuukausittainen virrankulutus ei näy kaukosäätimessä.

TOIMINTATILAN LUKKO

Kaukosäädintä voi käyttää LÄMMITYS-tilan (mukaan luettuna PUHALLUS), JÄÄHDYTYS-tilan (mukaan luettuna PUHALLUS) ja KUIVAUS-tilan (mukaan luettuna PUHALLUS) toiminnan lukitsemiseen.

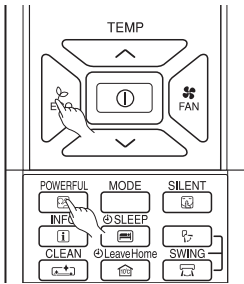

■ Menetelmä LÄMMITYS-tilan (mukaan luettuna PUHALLUS) toiminnan lukitsemiseen.

Paina (ECO)- ja (TEHO) -painikkeita samanaikaisesti noin 5 sekuntia, kun kaukosäädin on OFF-tilassa.

"", " " ja " " näkyvät noin 10 sekunnin ajan. Sen jälkeen " " ja " " jäävät näyttöön.

Tämä ilmaisee, että LÄMMITYS-tilan toiminta on lukittu.

Kun (TILA) -painiketta painetaan, " " tai " " tulee näyttöön.

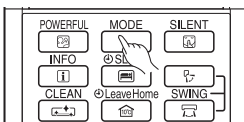

■ Menetelmä LÄMMITYS-tilan (mukaan luettuna PUHALLUS) toiminnan lukituksen poistamiseen.

Paina (ECO)- ja (TEHO) -painikkeita samanaikaisesti noin 5 sekuntia, kun kaukosäädin on OFF-tilassa.

Kaikki toimintatilasymbolit tulevat näyttöön noin 10 sekunniksi. Sen jälkeen näyttöön tulee ennen peruutusta käytössä olleen toimintatilan symboli.

Tämä ilmaisee, että LÄMMITYS-tilan toiminnan lukitus on poistettu.

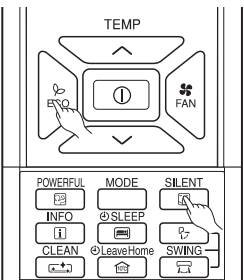

■ Menetelmä JÄÄHDYTYS- ja KUIVAUS-tilojen (mukaan luettuna PUHALLUS) toiminnan lukitsemiseen.

Paina (ECO)- ja (ÄÄNETÖN) -painikkeita samanaikaisesti noin 5 sekuntia, kun kaukosäädin on OFF-tilassa.

"", "", " " and " " näkyvät noin 10 sekunnin ajan. Sen jälkeen " " ja " " jäävät näyttöön.

Tämä ilmaisee, että JÄÄHDYTYS- ja KUIVAUS-tilojen toiminta on lukittu.

Kun (TILA) -painiketta painetaan, " ", " " tai " " tulee näyttöön.

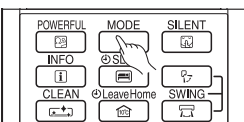

■ Menetelmä JÄÄHDYTYS- ja KUIVAUS-tilojen (mukaan luettuna PUHALLUS) toiminnan lukituksen poistamiseen.

Paina (ECO)- ja (ÄÄNETÖN) -painikkeita samanaikaisesti noin 5 sekuntia, kun kaukosäädin on OFF-tilassa.

Kaikki toimintatilasymbolit tulevat näyttöön noin 10 sekunniksi. Sen jälkeen näyttöön tulee ennen peruutusta käytössä olleen toimintatilan symboli.

Tämä ilmaisee, että JÄÄHDYTYS- ja KUIVAUS-tilojen toiminnan lukitus on poistettu.

HUOMAUTUS

- Toimintatilan lukitustoiminto ei aktivoidu, jos AJASTIMEN varaukset aktivoituvat. AJASTIMEN varausten aktivointi on poistettava ensin. Sitten toimintatilan lukitustoiminnon voi aktivoida.
- LÄMMITYS-, JÄÄHDYTYS- ja KUIVAUS-tilan (mukaan luettuna PUHALLUS) toiminnan lukituksen voi poistaa painamalla (NOLLAUS) -painiketta. Kaikki kaukosäätimeen tallennetut tiedot kuitenkin häviävät, jos (NOLLAUS) -painiketta painetaan. Tarvittavat tiedot on ehkä asetettava uudelleen.
- Monen yksikön kytkennöissä ensisijalla ovat yksikkö ja tila, jotka asetetaan lukitsemaan LÄMMITYS ja jotka kytketään ensin käyttöön. Muut yksiköt, jotka valitaan toimimaan eri tiloissa, ovat VALMIUSTILASSA, kunnes ensimmäisen yksikön toiminta kytketään pois käytöstä tai yksikköihin valitaan sama tila kuin ensimmäisessä yksikössä.